

KAMOS ^{Plus}

KAMOS _{re}



KAMOS *PLUS*

KAMOS  pure

KAMOS pure

01



Kamos Pure è una collezione d'elementi d'arredo operativo, pensata per le più svariate tipologie d'ufficio. Il bancone reception, il recycling center, o i tavoli attesa sono adatti ad arredare anche gli spazi comuni, biglietto da visita di un moderno ambiente lavorativo.



Kamos Pure is a collection of operative office furniture, designed for the most diverse types of office. The reception counter, the recycling center, or the coffee tables are also suitable for furnishing common areas, a business card for a modern work environment.

Kamos Pure es una colección de mobiliario de oficina operativo, pensada por las más diversas tipologías de despachos. El mostrador, el armario de reciclaje, o las mesas de centro son adecuados también en la decoración de espacios comunes, tarjeta de presentación de un lugar de trabajo moderno.

Kamos pure est une collection de mobilier de bureau opératif, conçu pour les types de bureau les plus différents. Le comptoir réception, le centre de recyclage, ou les tables basses conviennent également pour fournir des espaces communs, une carte de visite pour un environnement de travail moderne.

Kamos Pure это коллекция оперативной мебели, предназначенная для разных типов офиса. Стойка приёмной ресепшна, офисный центр сбора материалов для переработки, столы ожидания, приспособленные для общих зон это все визитная карточка современной рабочей среды.

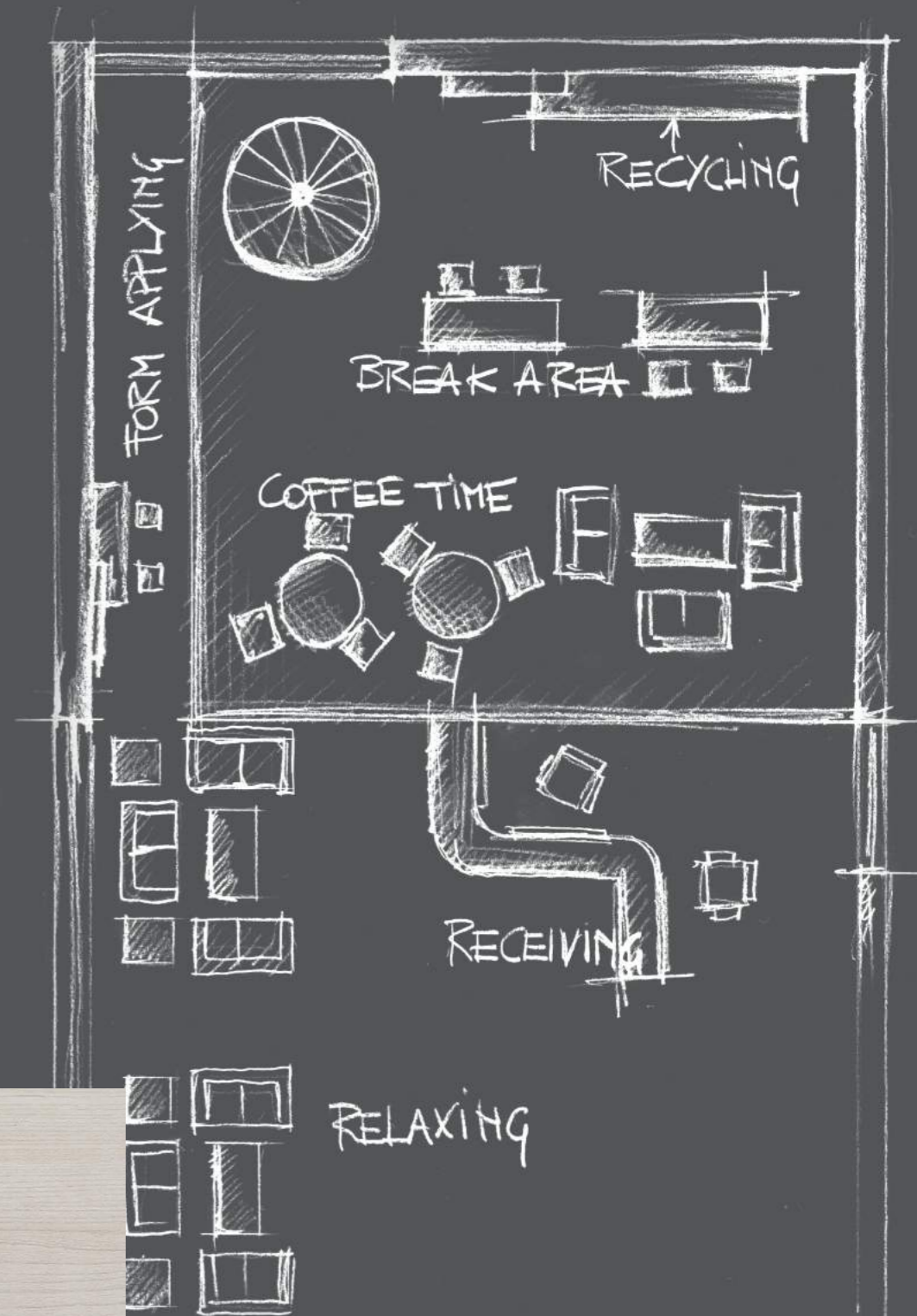

FRASSINO VIRGILIO









KAMOS pure

02



La moderna struttura integrata metallica della collezione Kamos Pure, disponibile in bianco e alluminio opaco, permette un agile accostamento di più postazioni lavorative, elemento imprescindibile per sviluppare un efficiente team-work.



The modern integrated metal structure of Kamos Pure collection, available in white and matt aluminium, allows an agile combination of multiple workstations, an indispensable element to develop efficient team working.

La moderna estructura metálica integrada de la colección Kamos Pure, disponible en los acabados blanco y aluminio mate, permite un ágil combinación de varios puestos de trabajo, elemento imprescindible para desarrollar un eficaz team-work.

La moderne structure métallique intégrée de la collection Kamos Pure, disponible en aluminium blanc et mat, permet une approche agile de plusieurs bureaux compacts, un élément essentiel pour développer une équipe de travail efficace.

Современная интегрированная металлическая структура коллекции Kamos Pure производится в белой и алюминиевой отделке, позволяет легко собирать каркас нескольких объединённых рабочих мест и является неотъемлемой частью эффективной командной работы.



FRASSINO VIRGILIO

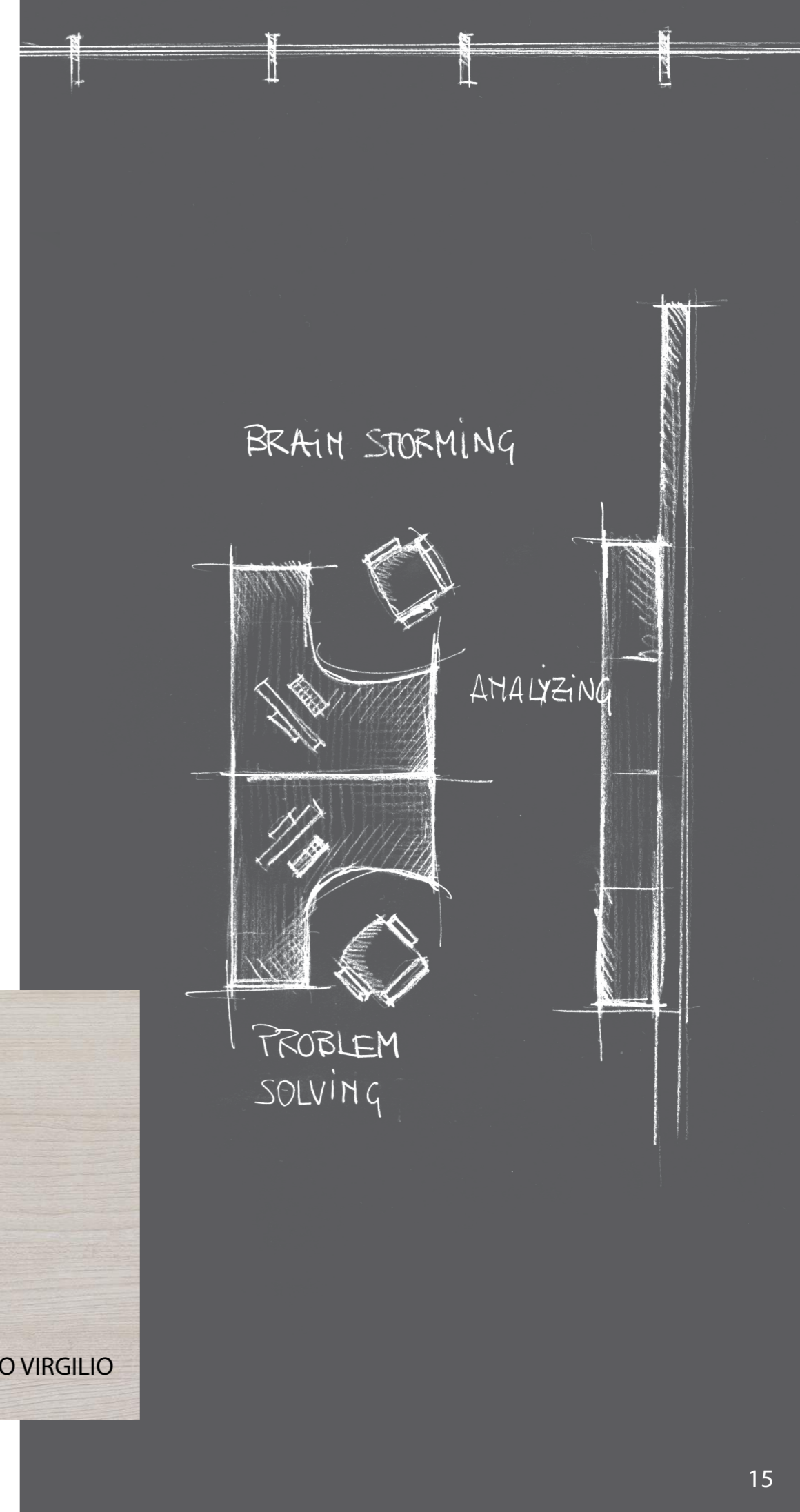

BRAIN STORMING

ANALYZING

PROBLEM SOLVING







Le cassettiere e i contenitori portanti, disponibili nelle stesse finiture delle scrivanie, permettono di creare delle postazioni lavorative allo stesso tempo ampie e versatili, caratteristica imprescindibile dei moderni ambienti lavorativi dove è necessario condividere il flusso di lavoro fra tutti i componenti del team.



The chest of drawers and the supporting units, available in the same desk finishes, allow creating large and versatile workstations, an indispensable feature of modern work environments it is necessary to share the workflow between all team members.

Las cajoneras y los armarios de apoyo, disponibles en los mismos acabados de las mesas, permiten la creación de puestos de trabajo amplios y versátiles al mismo tiempo, rasgo imprescindible en los modernos lugares de trabajo donde se necesita compartir el flujo de trabajo entre todos los miembros del equipo.

Les caissons et les meubles portants, disponibles dans les mêmes finitions que les bureaux, permettent de créer des postes de travail spacieux ainsi que polyvalents, indispensables pour des environnements de travail modernes où il est nécessaire de partager le flux de travail entre tous les membres de l'équipe.

Тумбы с ящиками и несущие модули в отделах под письменные столы коллекции позволяют создавать разные по функциональности рабочие зоны, что является неотъемлемой характеристикой современной рабочей среды, в которой необходимо объединить рабочий процесс между всеми членами команды.

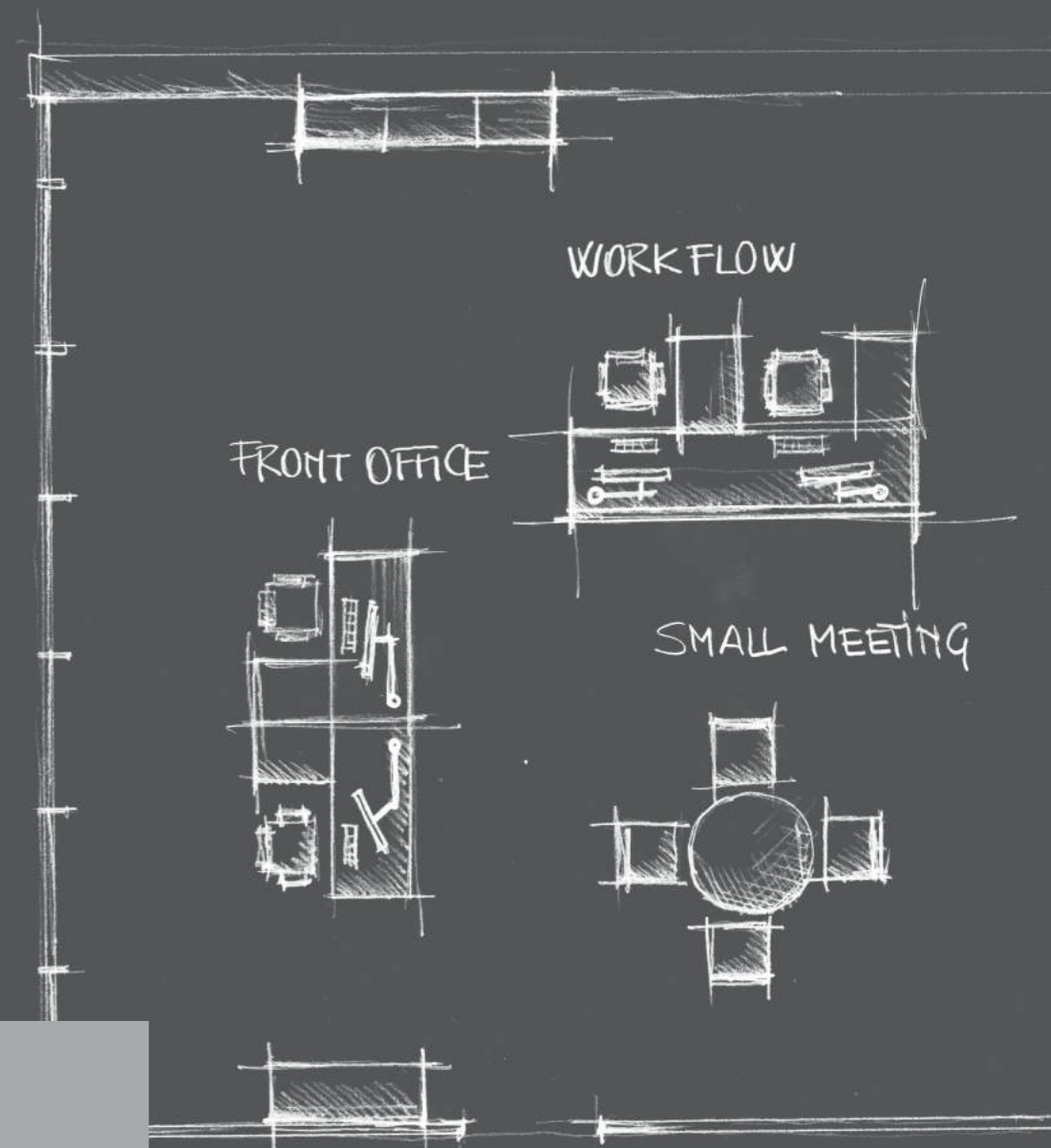

GRIGIO







Le esigenze del mercato sono sempre più orientate verso la creazione di ambienti lavorativi open-space. Kamos Pure si inserisce perfettamente in questo filone e grazie alla modularità dei suoi elementi, quali i tavoli alti accostabili, permette di arredare questi ambienti in maniera sobria e funzionale.



The market needs are increasingly orienting towards the creation of open-space work environments. Kamos Pure fits perfectly into this trend and thanks to the modularity of its elements, such as high-level tables, it is possible to furnish these environments in a sober and functional way.

Las necesidades del mercado son orientadas cada vez más hacia la creación de lugares de trabajo open-space. Kamos Pure se encaja perfectamente en este entorno y debido a sus elementos modulares, como las mesas altas, logra la decoración de estos espacios en manera sobria y funcional.

Les exigences du marché sont de plus en plus orientées vers la création d'environnements de travail open-space. Kamos Pure est parfait pour cette vogue et grâce à la modularité de ses éléments, tels que des tables hautes juxtaposables, permet de fournir ceux-ci dans un environnement sobre et fonctionnel.

Требования рынка практически всегда ориентированы на создание открытого офиса open-space. Kamos Pure полностью отвечает этим требованиям благодаря оптимальной модульности коллекции, благодаря объединяемым, например, между собой столам, которые позволяют просто и функционально оборудовать офис.

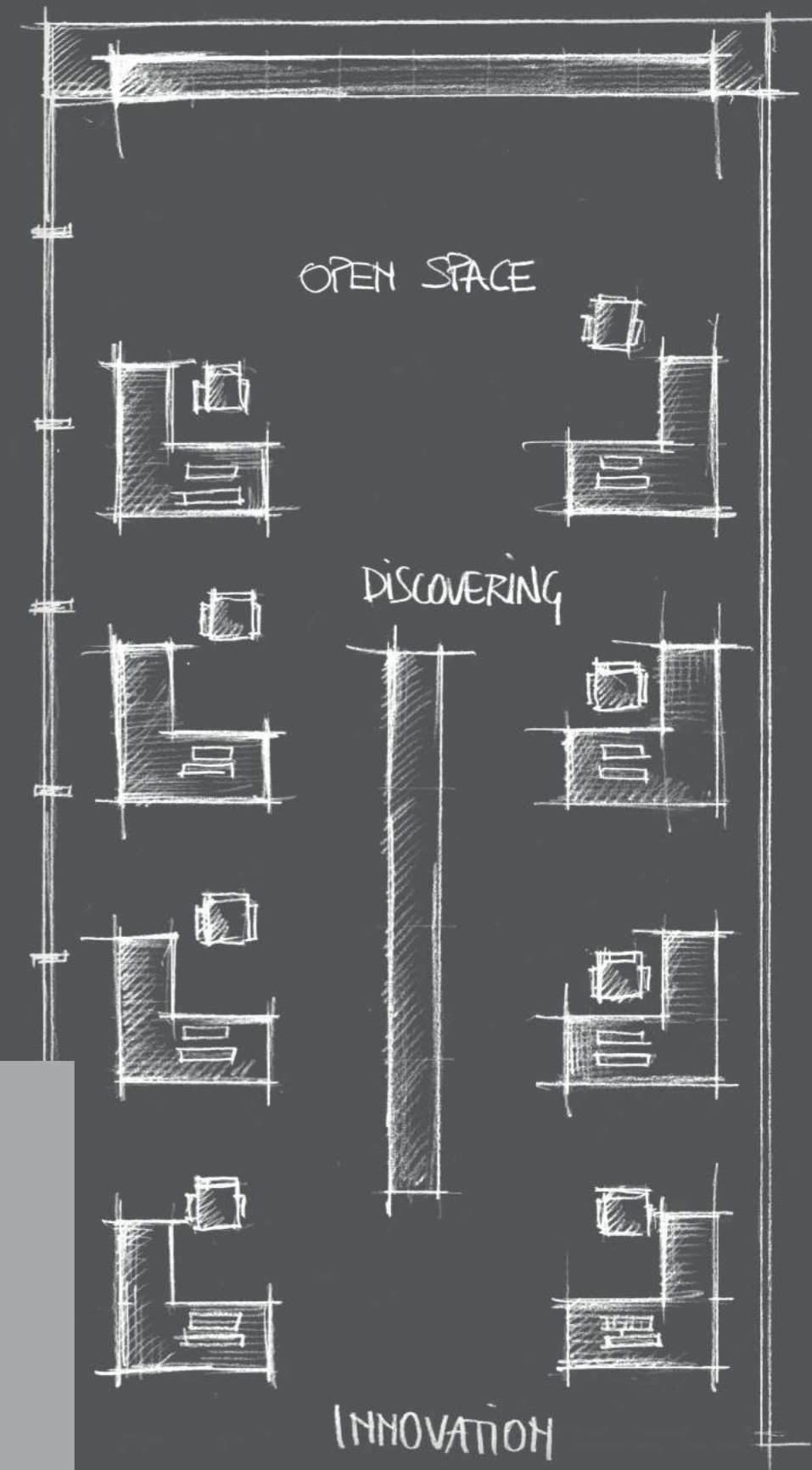

GRIGIO







Le workstation accostabili permettono la creazione di isole centrali di lavoro. Questo tipo di postazioni lavorative implementano le possibilità di generazione e condivisione del processo creativo, dove è fondamentale l'interazione fra tutti i creativi del gruppo di lavoro.



Juxtaposed workstations allow the creation of central working spaces. This type of workstations implements creative creation and sharing opportunities, where interaction between the workgroup is crucial.

Las mesas ergonómicas combinables permiten la creación de islas de trabajo centrales. Estas tipologías de conjuntos implementan las posibilidades de producción y compartición del proceso creativo, en las que es resulta esencial la interacción entre todos los creativos del equipo de trabajo.

Les postes de travail juxtaposables permettent la création d'îles centrales de travail. Ce type de postes de travail met en œuvre les possibilités de générer et de partager le processus de création, où l'interaction entre tous les créatifs du groupe de travail est critique.

Рабочие станции workstation, которые также можно объединять, позволяют строить рабочие острова. Этот тип рабочих мест реализует возможность совместного творчества, креатива, где важно взаимодействие членов творческой группы, работающей над одной задачей.

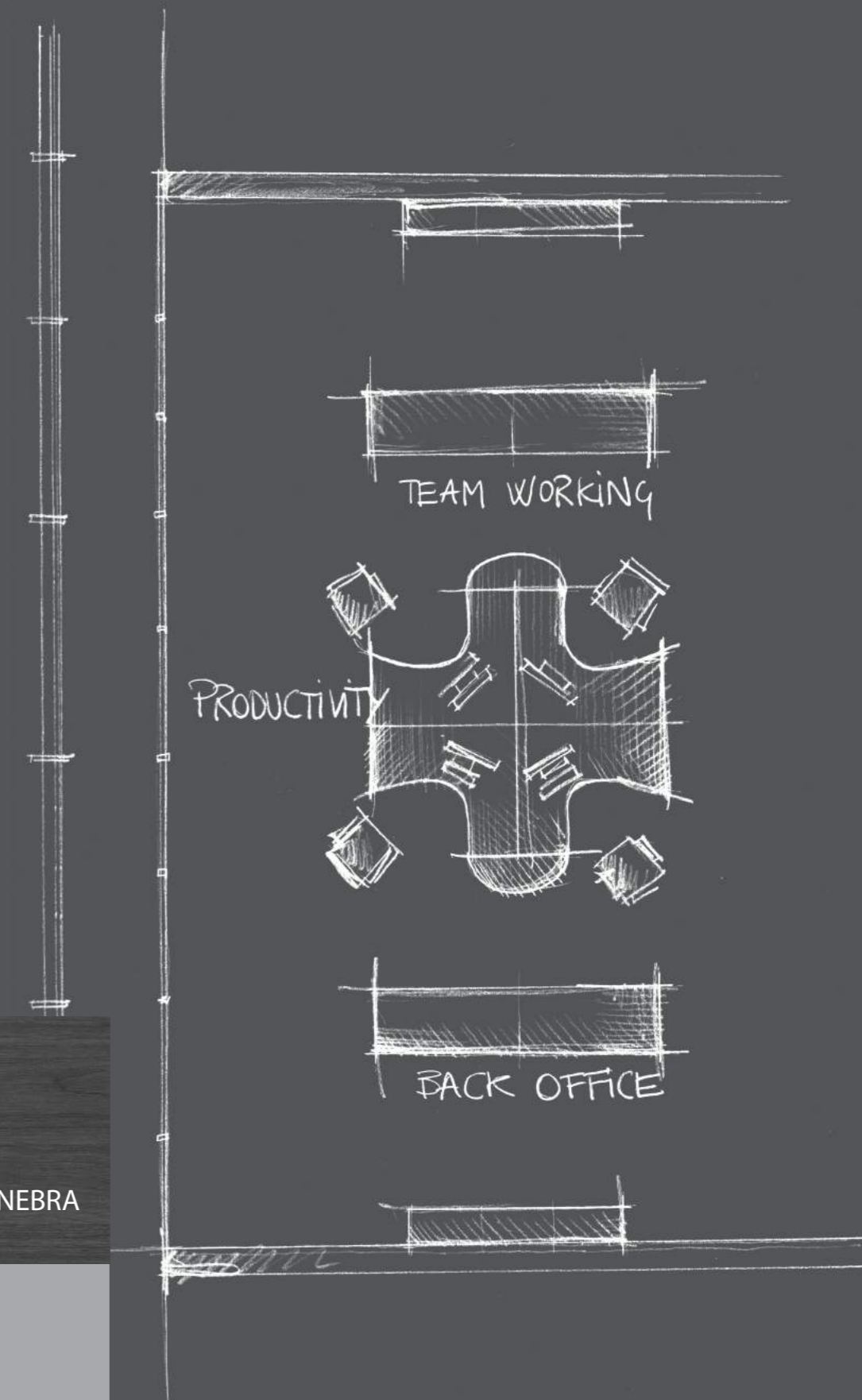

NOCE TENEBRA

GRIGIO





KAMOS pure

06



Le necessità di riservatezza di un front office multi-postazione sono soddisfatte appieno dalle pareti divisorie della collezione Kamos Pure, disponibili nelle stesse finiture dei piani di lavoro. I tavoli riunione, modulabili in base alle singole esigenze e disponibili anch'essi negli stessi colori delle scrivanie, permettono di creare una sinergia cromatica fra tutti gli elementi che compongono lo spazio lavorativo.



The confidentiality requirements of a multi-location front office are fully met by the dividing walls of Kamos Pure collection, available in the same finishes as the worktops. The meeting tables, which can be customized according to individual needs and are also available in matching finishes, allow creating a colour synergy between all the elements of the work space.

Las necesidades de privacidad en la oficina de atención al público se satisfacen totalmente debido a los separadores de la colección Kamos Pure, disponibles en los mismos acabados de las tapas de trabajo. Las mesas de reuniones, modulables en función de las necesidades y disponibles asimismo en los acabados de las mesas, logran la creación de una sinergia de colores entre todos los elementos que integran el espacio laboral.

La nécessité de la confidentialité d'un front office multi-stations est entièrement pris en charge par les cloisons de la collection Kamos Pure, disponibles dans la même finition des plateaux de travail. Les tables de réunion, modulées en fonction des besoins individuels et également disponible dans les mêmes finitions des bureaux, permettent de créer une synergie chromatique entre tous les éléments qui composent l'espace de travail.

Необходимость некоторой конфиденциальности рабочих мест обеспечивается перегородками коллекции Kamos Pure, которые производятся в тех же отделках, что и столешницы. Переговорные столы, которые модулируются на основе конкретных требований, также выполнены в отделках коллекции и позволяют создать офис или часть офиса в одном цветовом решении.

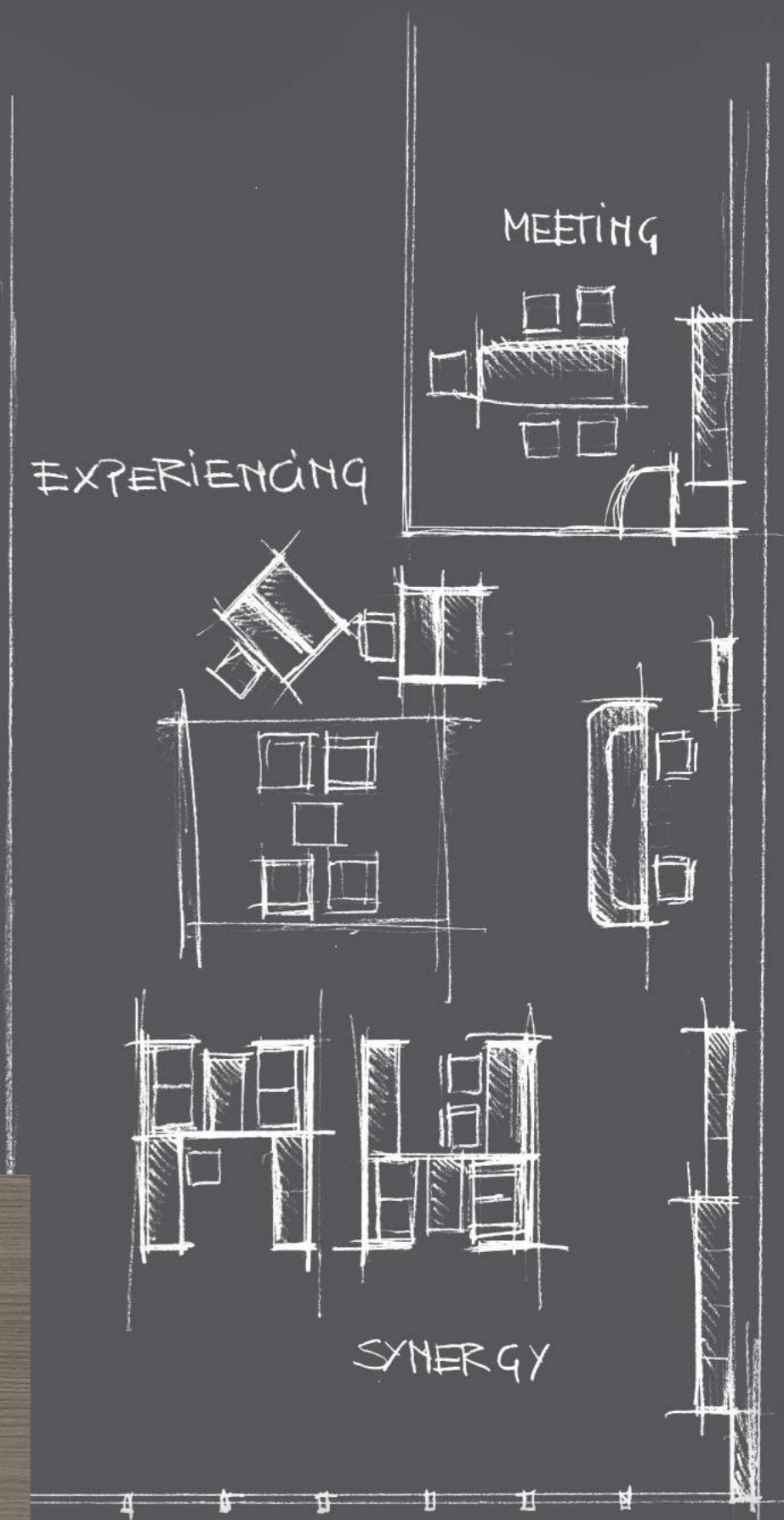

OLMO TUNDRA







KAMOS pure + KAMOS PLUS 07

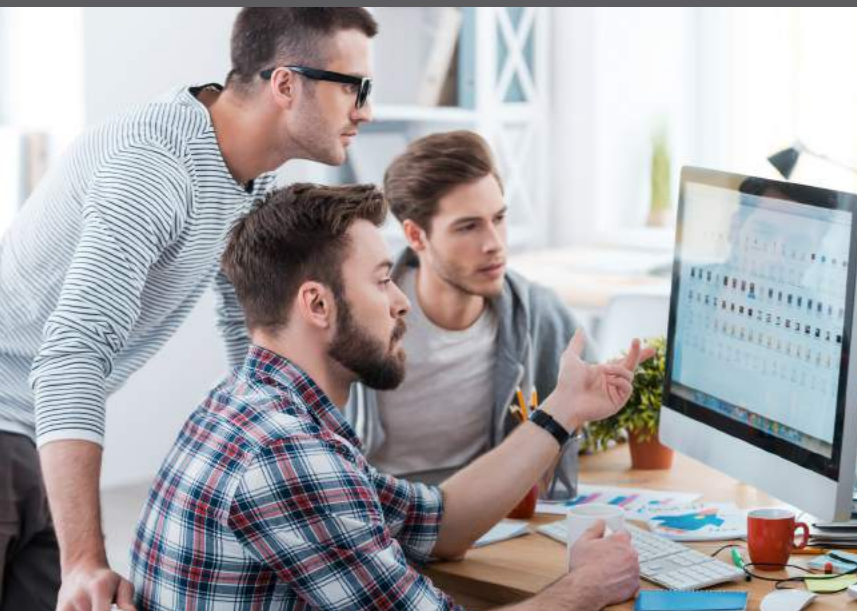

Negli ampi spazi lavorativi la possibilità di combinare gli arredi operativi della collezione Kamos Pure con quelli semi-direzionali di Kamos Plus permette una ottimale gestione dello spazio mantenendo le stesse finiture per entrambe le collezioni, creando così una sinergia unica nell'offerta Newform Ufficio.



In large work spaces, the combination of Kamos Pure's operating furniture with Kamos Plus's semi-executive furnishings allows for optimal space management while maintaining the same finishes for both collections, thus creating a unique synergy in Newform Ufficio offer.

En los amplios espacios de trabajo la posibilidad de combinar el mobiliario operativo de la colección Kamos Pure con lo de semi-dirección de Kamos Plus permite una gestión óptima del espacio de oficina manteniendo los mismos acabados para ambas colecciones, creando así una sinergia única en la oferta de Newform Ufficio.

Dans les grands espaces de travail, la possibilité de combiner le mobilier opérationnel de la collection Kamos Pure avec la Kamos Plus semi-directionnel permet une gestion optimale de l'espace tout en conservant les mêmes finitions pour les deux collections, créant ainsi une synergie unique de l'offre Newform Ufficio.

Возможность комбинировать в одной рабочей среде элементы Kamos Pure с коллекцией Kamos Plus средне-управленческого уровня с теми же отделками оптимальна для создания единой рабочей среды и является важным преимуществом предложения Newform Ufficio.

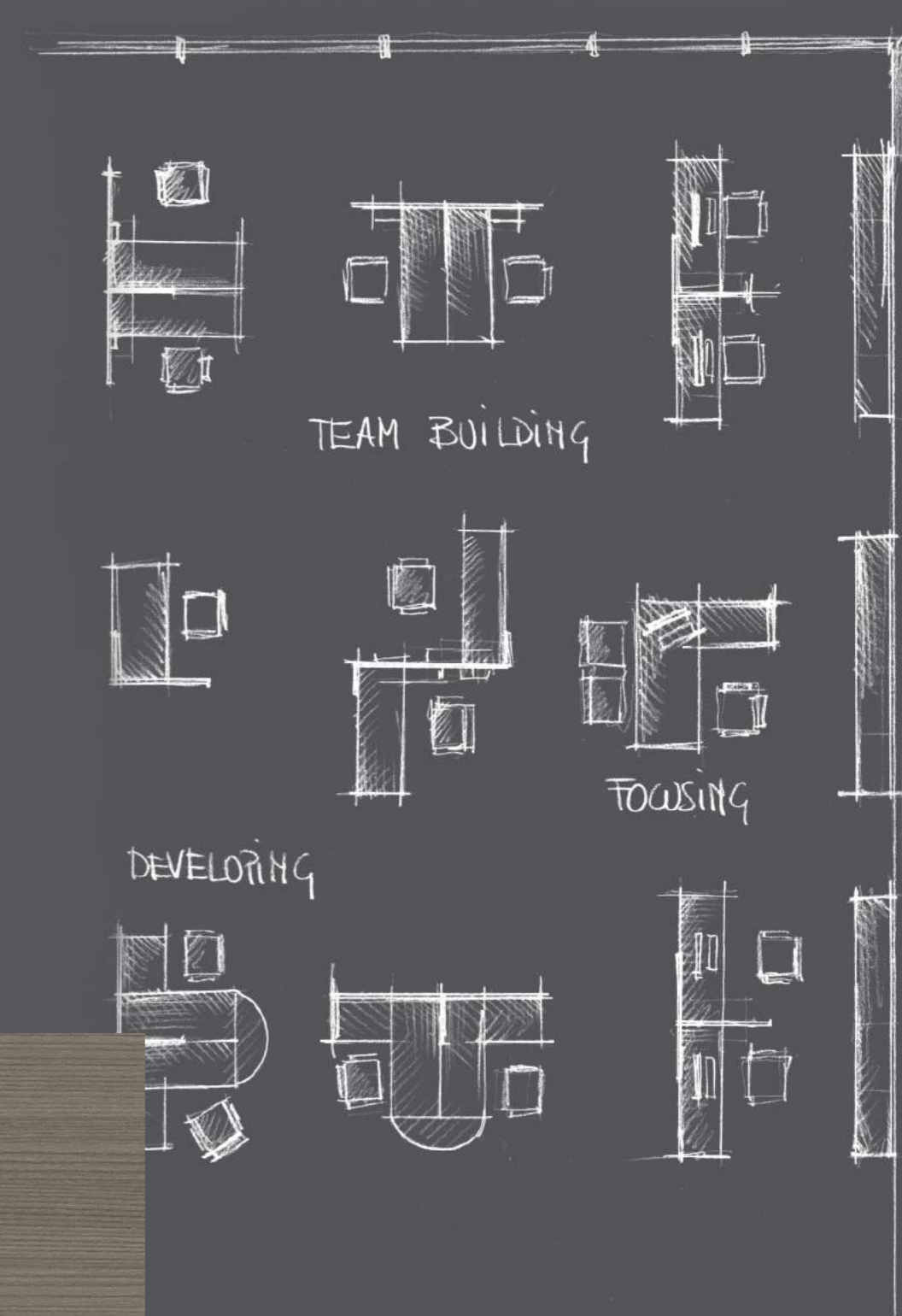

OLMO TUNDRA







KAMOS PLUS

08



La linearità negli arredi semi-direzionali Kamos Plus permette di configurare molteplici spazi di lavoro chiusi, mantenendo una coerenza stilistica e cromatica fra ambienti differenti. Strutture pannellate, metalliche e boiserie convivono nello stesso spazio lavorativo creando un continuum fra le diverse tipologie di ufficio allestite.



Linearity in Kamos Plus semi-executive furnishings allows you to configure multiple closed work spaces, while maintaining stylistic and chromatic consistency between different environments. Paneled, metal structures and boiserie coexist in the same work space creating a continuum between the different office set ups.

La linearidad del mobiliario de semi-dirección Kamos Plus permite configurar múltiples espacios de trabajo, manteniendo una coherencia estilística y de colores entre ambientes diferentes. Estructuras de paneles, metálicas y boiserie coexisten en el mismo lugar de trabajo creando un continuo entre las diferentes tipologías de despachos organizados.

La linéarité dans le mobilier semi-directionnel Kamos Plus vous permet de configurer plusieurs espaces de travail fermés, le maintien d'un style et l'homogénéité des finitions entre les différents environnements. Structures panneaux, métalliques et les boiseries coexistent dans le même espace de travail, en créant un continuum entre les différents types de bureau équipés.

Линейность обстановки в средне-управленческой коллекции Kamos Plus позволяет строить множество изолированных рабочих мест, сохраняя стилистическую и цветовую согласованность разных зон. Облицованные перегородки, металлические структуры и функциональные буазери образуют в рабочей зоне объединяющий в одно целое корпоративный континуум.



OLMO TUNDRA









KAMOS Pure + KAMOS Plus

09



La versatilità e la modularità garantite dall'interazione tra la collezione Kamos Pure e Kamos Plus permettono di arredare gli spazi lavorativi in maniera agile ed al tempo stesso elegante. Con le due collezioni è possibile configurare sia dei funzionali front office, che dei più importanti uffici direzionali mantenendo una continuità stilistica e cromatica moderna e razionale.



Versatility and modularity guaranteed by the interaction between Kamos Pure and Kamos Plus collections make it possible to furnish work spaces in an agile and at the same time elegant way. With both collections it is possible to configure functional front offices as well as important executive ones while maintaining a modern and rational, stylistic and chromatic, continuity.

La versatilidad y modularidad garantizadas de la interacción entre las colecciones Kamos Pure y Kamos Plus permiten la decoración de espacios de trabajo de forma ágil y elegante al mismo tiempo. Con los dos modelos es posible configurar tanto oficinas de atención al público como despachos de dirección más importantes, manteniendo una continuidad estilísticas y de colores moderna y racional.

La polyvalence et la modularité garanties par l'interaction entre la collection Kamos Pure et Kamos Plus permettent de fournir les espaces de travail dans une façon agile et en même temps élégante. Avec les deux collections, il est possible de configurer à la fois des front office fonctionnels et des plus importants bureaux directionnels en maintenant une continuité stylistique et chromatique moderne et rationnelle.

Гибкость и модульность, которые гарантированы взаимодействием коллекций Kamos Pure и Kamos Plus, позволяют обставить офис легко и красиво. Благодаря этим двум коллекциям есть возможность оборудовать как функциональный фронт-офис, так и кабинеты руководства в одном и том же стиле, в одном и том же цвете.



NOCE TENEBRA











KAMOS pure

10



Con la collezione Kamos Pure i grandi spazi open-space, imprescindibili nei moderni uffici, riescono ad essere ottimizzati per offrire la massima flessibilità nell'arredo ufficio. La combinazione fra workstation, penisole e angoli di raccordo permette di creare degli ambienti lavorativi ideali allo sviluppo e alla condivisione delle idee.



With Kamos Pure collection, large open spaces, indispensable in modern offices, can be optimized to provide maximum flexibility in office furniture.

The combination of workstations, peninsulas, and linking angles allows creating the ideal working environment for developing and sharing ideas.

Con la colección Kamos Pure los grandes espacios open-space, indispensables en las oficinas modernas, logran ser optimizados para ofrecer flexibilidad máxima en la decoración. La combinación entre mesas ergonómicas, alas auxiliares y ángulos de unión permite crear ambientes de trabajo perfectas para el desarrollo y intercambio de ideas.

Avec la collection Kamos Pure, de grands espaces ouverts, indispensables dans les bureaux modernes, peuvent être optimisés afin d'offrir une flexibilité maximale dans le mobilier de bureau. La combinaison des bureaux compacts, péninsules et angles de jonction permettent de créer l'environnement de travail idéal pour le développement et le partage des idées.

Коллекция Kamos Pure предоставляет максимум разных возможностей для оборудования open-space залов, особенно больших, которые являются неотъемлемой частью современных офисов. Сочетание рабочей станции, полуострова и угловых соединительных элементов позволяет создавать идеальные рабочие места для командного решения задач и развития бизнес-идей.

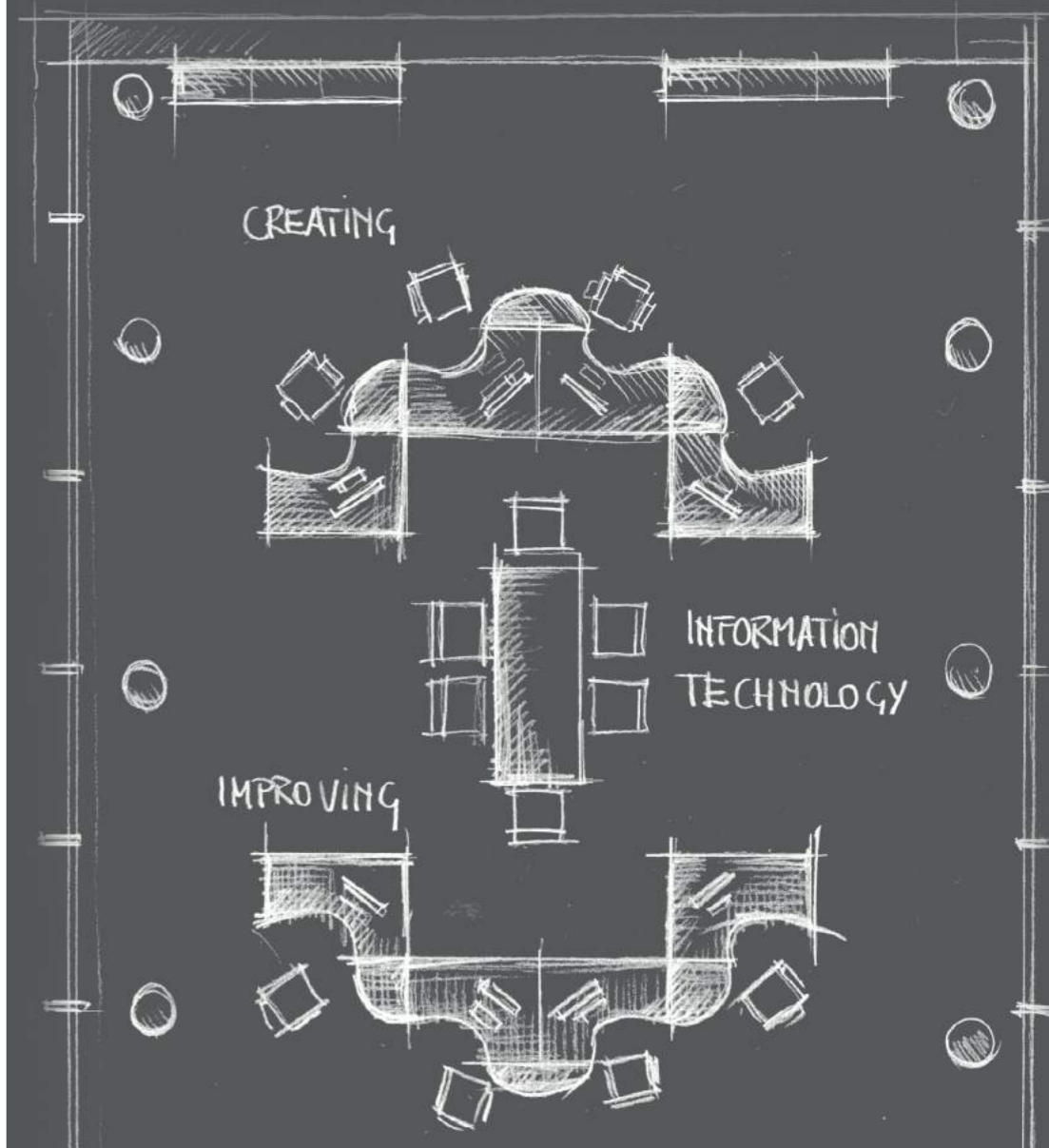

NOCE TENEBRA

GRIGIO





Scrivanie con piani e gambe in legno
Desks with melamine tops and paneled legs
Mesa con sobres y patas en melamina
Bureaux avec plateaux et pieds panneaux en mélamine
Письменный стол с деревянной столешницей и ногами

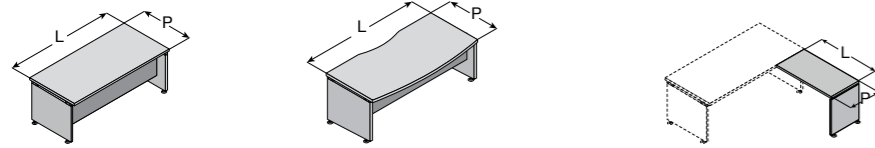

P 90 x H 73,3
L 100
L 160
L 180
L 200

P 100 x H 73,3
L 200

P 60 x H 73,3
L 100

Scrivanie con piani in legno e gambe in metallo
Desk with melamine tops and metal legs
Mesa con sobres de melamina y patas metálicas
Bureaux avec plateaux en mélamine et pieds métallique
Письменный стол с деревянной столешницей и металлическими ногами

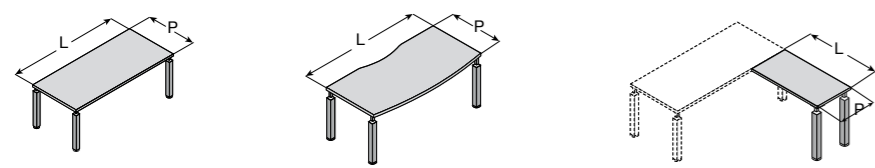

P 90 x H 73,3
L 100
L 160
L 180
L 200

P 100 x H 73,3
L 200

P 60 x H 73,3
L 100

Proposte di composizioni
Composition proposal
Propuestas de conjuntos
Propositions de compositions
Рекомендуемые композиции

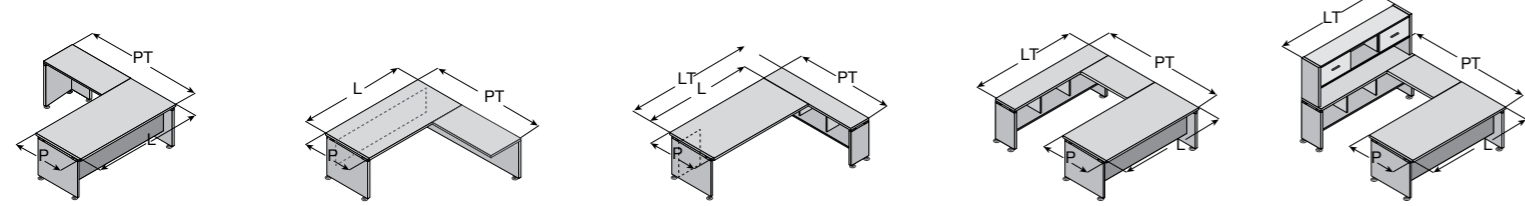

PT 190 x H 73,3
P 90
L 160
L 180
L 200

PT 190 x H 73,3
P 90
L 160
L 180
L 200

PT 200 x H 73,3
P 90
L 160 - LT 201
L 180 - LT 221
L 200 - LT 241

PT 231 x H 73,3
P 90
L 160 - LT 200
L 180 - LT 200
L 200 - LT 200

PT 231 x H 73,3 / 149,6
P 90
L 160 - LT 200
L 180 - LT 200
L 200 - LT 200

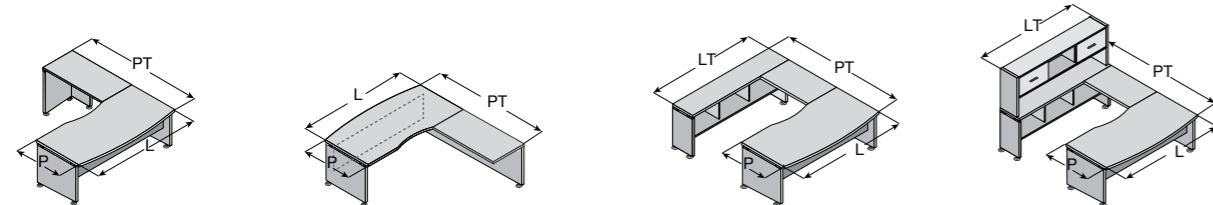

PT 200 x H 73,3
P 100
L 200

PT 200 x H 73,3
P 100
L 200

PT 241 x H 73,3
P 100
L 200 - LT 200

PT 241 x H 73,3 / 149,6
P 100
L 200 - LT 200

Elementi per struttura legno e metallo
Elements for wooden and metal structures
Elementos para estructura melamina y metal
Élément pour structures mélaminées et métalliques
Элементы для деревянной и металлической структуры

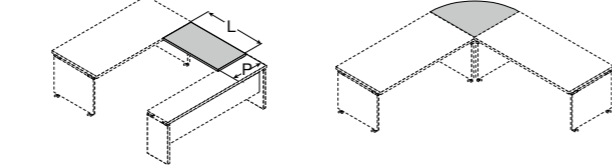

P 60 x H 3,8
L 100

P 90 x H 3,8
L 90

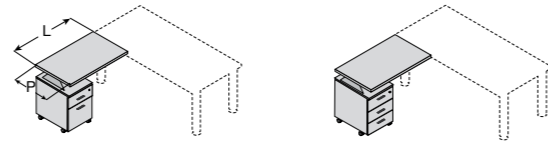

P 60 x H 73,3
L 100

P 60 x H 73,3
L 100

Mobile di servizio
Service unit
Mueble auxiliar
Meubles de service
Вспомогательные модули

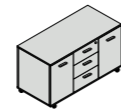

P 52 x H 60
L 123

Proposte di composizioni
Composition proposal
Propuestas de conjuntos
Propositions de compositions
Рекомендуемые композиции

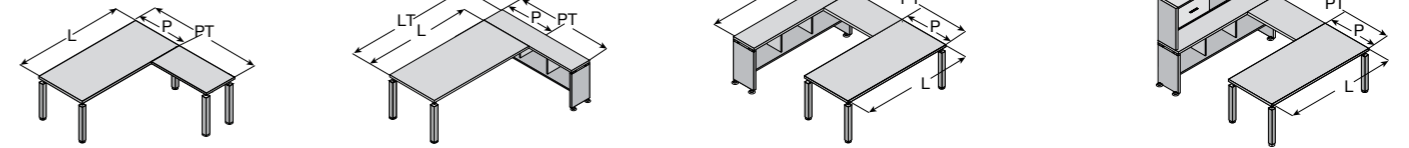

PT 190 x H 73,3
P 90
L 160
L 180
L 200

PT 200 x H 73,3
P 100
L 160 - LT 201
L 180 - LT 221
L 200 - LT 241

PT 231 x H 73,3
P 90
L 160 - LT 200
L 180 - LT 200
L 200 - LT 200

PT 231 x H 73,3 / 149,6
P 90
L 160 - LT 200
L 180 - LT 200
L 200 - LT 200

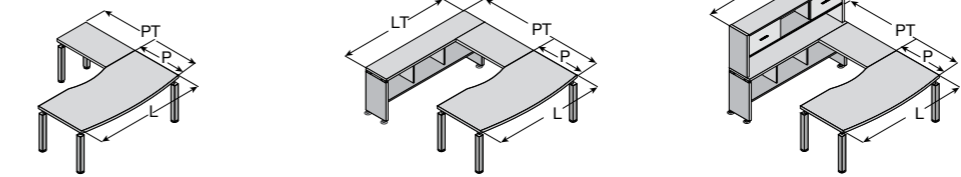

PT 200 x H 73,3
P 100
L 200

PT 241 x H 73,3
P 100
L 200 - LT 200

PT 241 x H 73,3 / 149,6
P 100
L 200 - LT 200

Gonna
Modesty panel
Faldones
Voile de fond
Передние панели

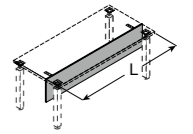

P 1,8 x H 36
L 85,4
L 145,4
L 165,4
L 185,4

Tavoli riunione
Meeting tables
Mesas de juntas
Tables réunion
Столы заседаний



∅ 115 x H 73,3

P 115 x H 73,3
L 115

P 115 x H 73,3
L 115

P 115 x H 73,3
L 230

P 115 x H 73,3
L 230

P 115 x H 73,3
L 345

Tavoli attesa
Coffee tables
Mesas de espera
Tables basses
Стол ожидания



P 60 x H 40
L 60
L 120

P 60 x H 39,6
L 116

Boiserie
Boiserie
Boiserie
Boiseries
Буазери

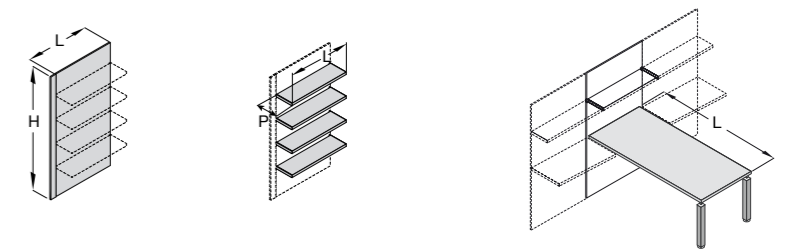

L 45 x H 161,5
L 60
L 90
L 45 x H 201,5
L 60
L 90

L 45,1 x P 27 x H 3,8
L 60,1
L 90,1
L 45,1 x P 49 x H 3,8
L 60,1
L 90,1

P 90 x H 74
L 160
L 180
L 200

Scrivanie con piani e gambe in legno

Desks with wooden tops and structures

Mesa con sobres y patas en melamina

Bureaux avec plateaux et pieds panneaux en mélamine

Письменный стол с деревянной столешницей и ногами

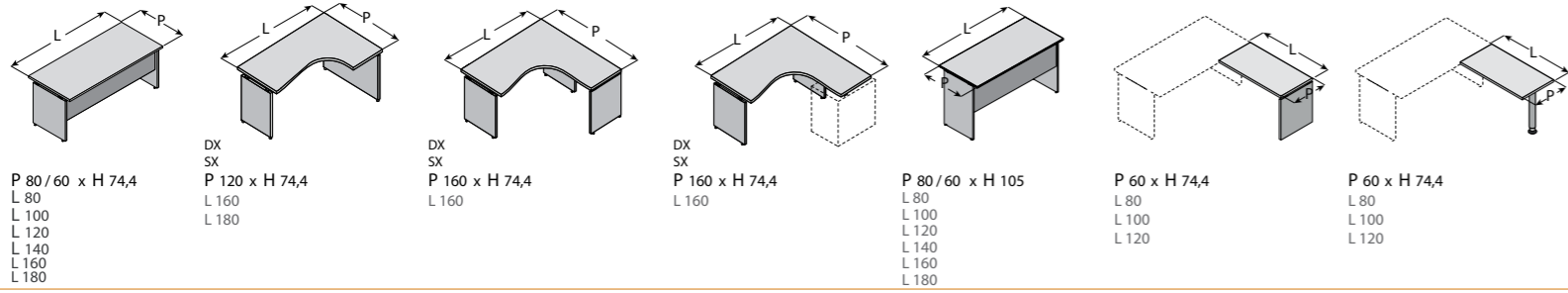

Scrivanie con piani in legno e gambe in metallo

Desk with melamine tops and metal legs

Mesa con sobres de melamina y patas metálicas

Bureaux avec plateaux en mélamine et pieds métallique

Письменный стол с деревянной столешницей и металлическими ногами

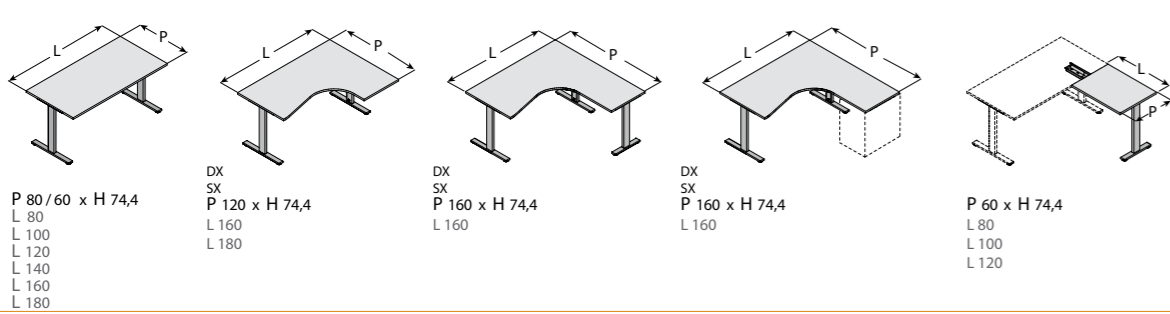

Appendici complanari

Complanar extensions

Extensiones complanares

Retours

Приставки соединяющие

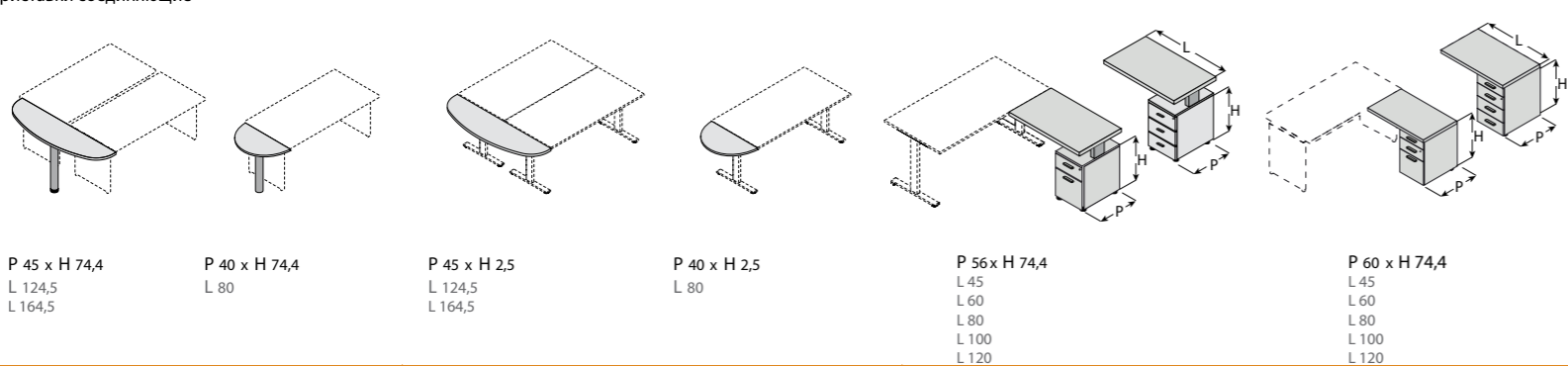

Gonna

Modesty panel

Faldones

Voile de fond

Передние панели

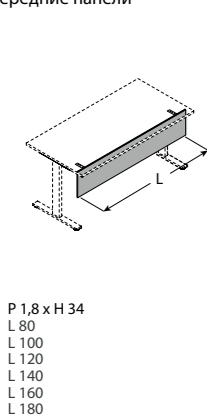

Schermi frontali

Front screens

Separadores frontales

Ecrans frontaux

Передние экраны

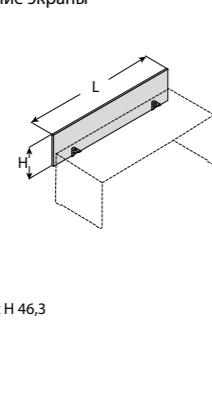

Angoli di raccordo

Junction angles

Angulos de unión

Angles de jonction

Угловой соединительный элемент

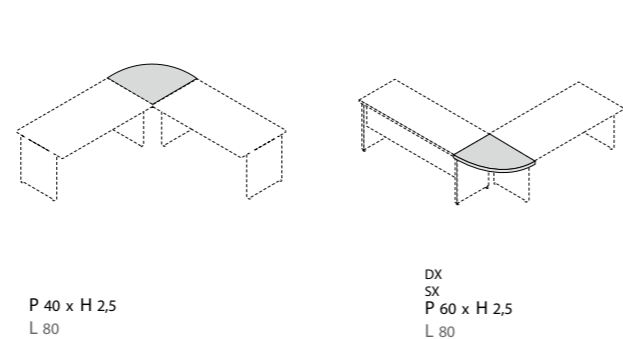

Tavoli riunione

Meeting tables

Mesas de juntas

Tables réunion

Стол� заседаний

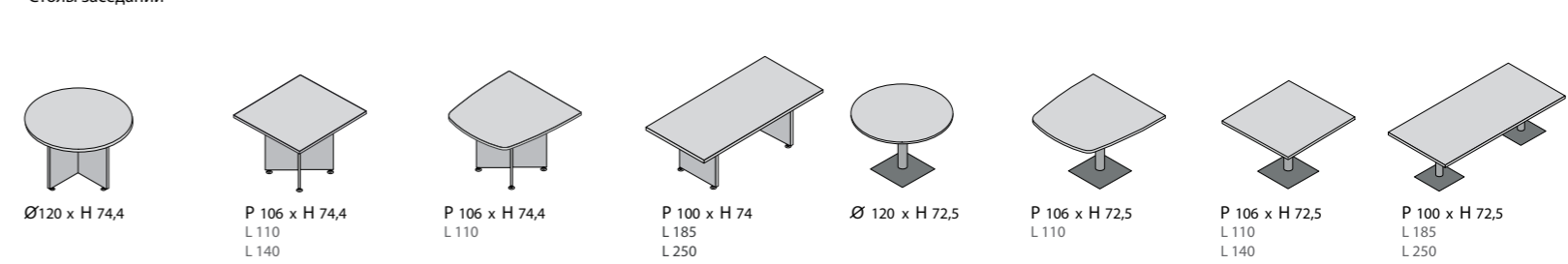

Paretine

Partitions

Separadores a suelo

Cloisons

Перегородки

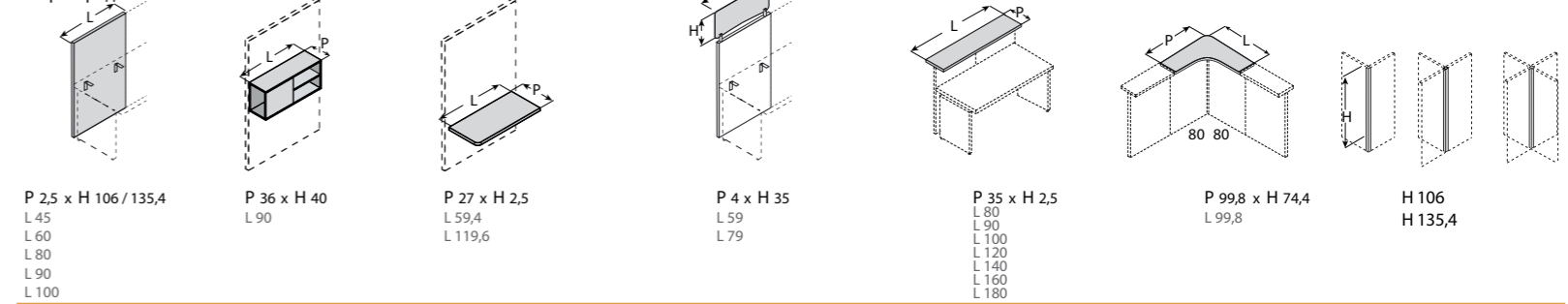

Reception

Reception

Mostrador

Comptoir

Ресепшн

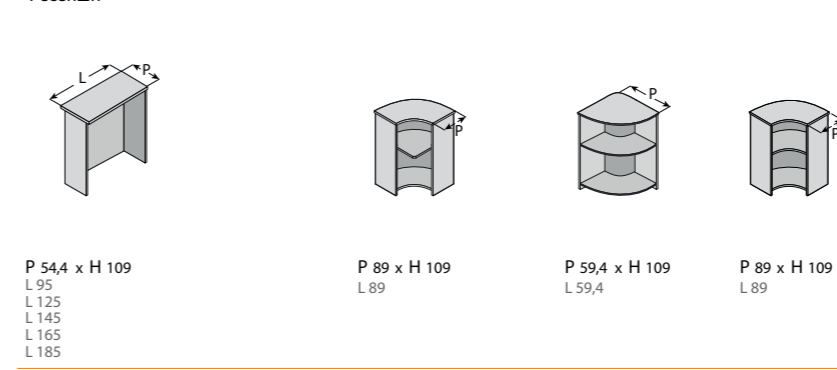

Cassettiere in legno su ruote
Melamine pedestals on castors
Cajonera en melamina con ruedas
Caissons sur roulettes en mélamine
Тумба с деревянными ящиками на колесиках

Cassettiera sospesa
Suspended pedestal
Cajonera colgada
Caisson suspendu
Подвесная тумба с ящиками

Cassettiere in metallo su ruote
Metal pedestals on castors
Cajoneras metálicas con ruedas
Caissons métalliques sur roulettes
Металлическая кассетница на колёсиках



P 56 x H 60
L 42

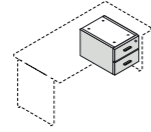

P 52,6 x H 32
L 42

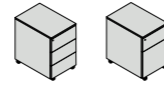

P 53 x H 58
L 42,5

Librerie
Bookcases
Librerías
Armoires
Шкафы

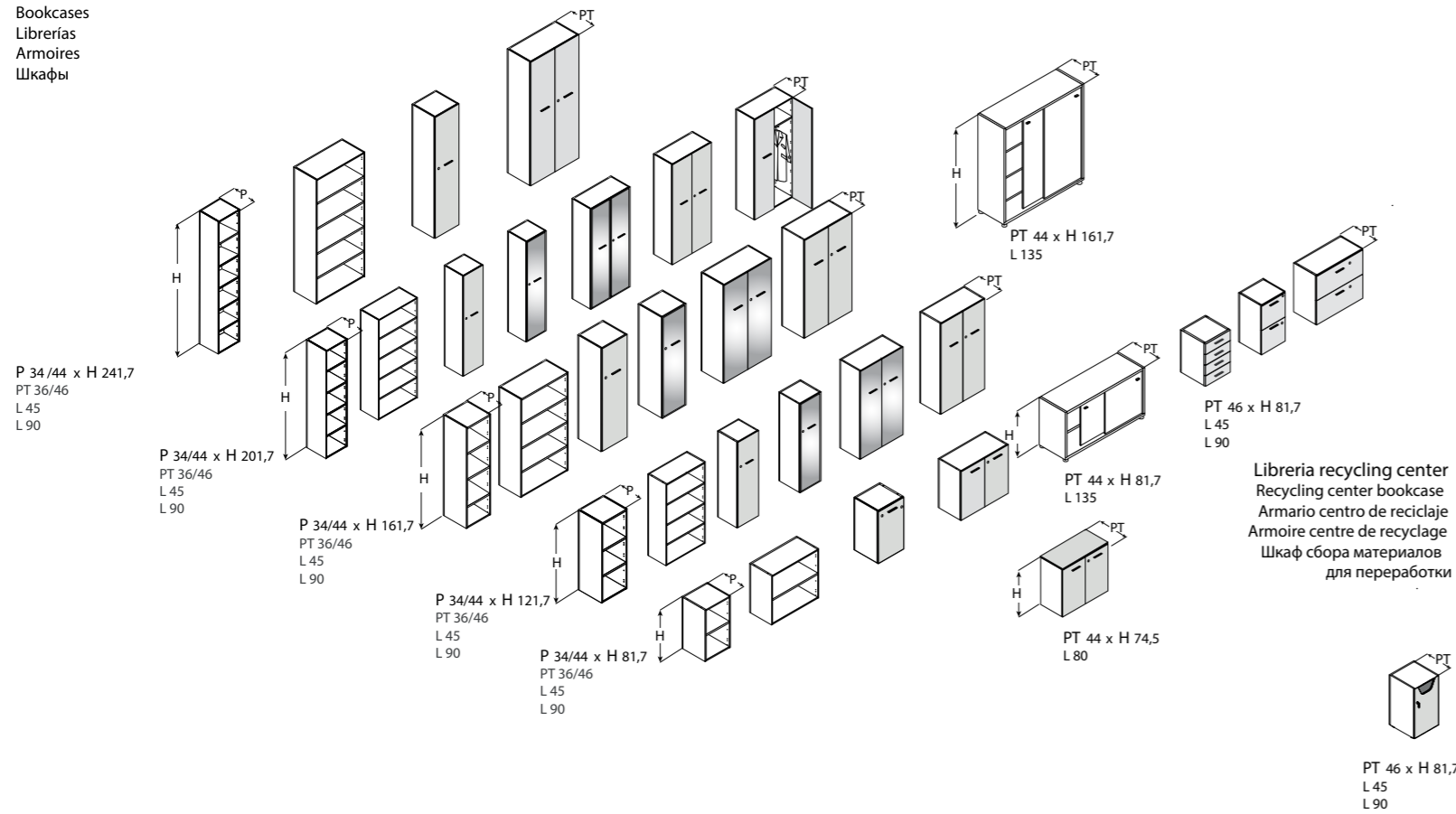

ABACO COLORI

Top modulare
Modular top
Tapa modular
Top modulaire
Модульный топ

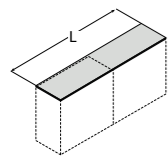

P 36,6/46,6 x H 1,8
L 45,2
L 90,2
L 135,3
L 180,3
L 225,5
L 270,3

Fianchi di finitura
Finishing side panels
Cotés finaux armoire
Costados finales
Боковины в отделке

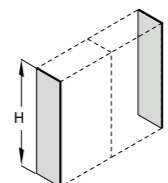

P 36,6/46,6 x L 1,8
H 80
H 120
H 160
H 200
H 240

Modulo Saturno
Saturn Unit
Modulo Saturno
Module Saturne
Модуль Сатурн

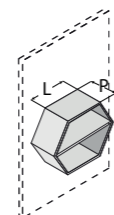

P 20 x H 40
L 46,2

FINITURE - FINISHES - ACABADOS - FINITIONS - ОТДЕЛКИ

Scrivanie e struttura - Desks and structure - Escritorios y estructura - Bureau et structure - Письменные столы и структура

Piani in legno
Melamine tops
Sobres en melamina
Plateaux en mélamine
Деревянные полы

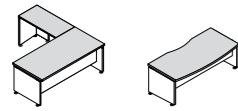

Melaminico - Melamine
Melamina - Mélamine
Меламин

OT	Olmo Tundra Tundra Elm Olmo Tundra Orme Toundra Вяз Тундра
N4	Noce Tenebra Obscure Walnut Nogal Tenebroso Noyer Ténébres Темный Орех

Fianchi in legno
Wooden legs
Costados en melamina
Pieds panneaux
Деревянные стороны

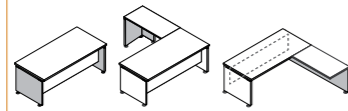

Melaminico - Melamine
Melamina - Mélamine
Меламин

OT	Olmo Tundra Tundra Elm Olmo Tundra Orme Toundra Вяз Тундра
N4	Noce Tenebra Obscure Walnut Nogal Tenebroso Noyer Ténébres Темный Орех

Gambe in metallo
Metal legs
Patatas metálicas
Pieds métalliques
Металлические ножки



Melaminico - Melamine
Melamina - Mélamine
Меламин

AL	Alluminio Aluminum Aluminio Aluminium Алюминиевого
BI	Bianco White Blanco Blanc Белый

Traverse e Gonne
Regular and structural modesty panels
Travesaños y faldones
Voiles de fond
Перекладки и Передние панели

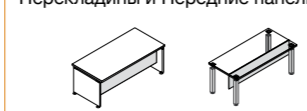

Melaminico - Melamine
Melamina - Mélamine
Меламин

OT	Olmo Tundra Tundra Elm Olmo Tundra Orme Toundra Вяз Тундра
N4	Noce Tenebra Obscure Walnut Nogal Tenebroso Noyer Ténébres Темный Орех

Appendici complanari
Complanar extensions
Extenciones complanares
Retours
Приставки соединяющие

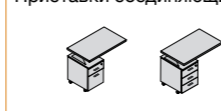

Melaminico - Melamine
Melamina - Mélamine
Меламин

OT	Olmo Tundra Tundra Elm Olmo Tundra Orme Toundra Вяз Тундра
N4	Noce Tenebra Obscure Walnut Nogal Tenebroso Noyer Ténébres Темный Орех

Tavoli riunione - Tavoli attesa
Meeting tables - Coffee tables
Mesas de juntas - Mesas de espera
Tables réunion - Tables basses
Стол заседания - Стол ожидания



Melaminico - Melamine
Melamina - Mélamine
Меламин

OT	Olmo Tundra Tundra Elm Olmo Tundra Orme Toundra Вяз Тундра
N4	Noce Tenebra Obscure Walnut Nogal Tenebroso Noyer Ténébres Темный Орех

Fianchi in legno
Wooden legs
Costados en melamina
Pieds panneaux
Деревянные стороны

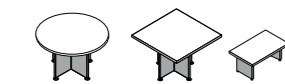

Melaminico - Melamine
Melamina - Mélamine
Меламин

OT	Olmo Tundra Tundra Elm Olmo Tundra Orme Toundra Вяз Тундра
N4	Noce Tenebra Obscure Walnut Nogal Tenebroso Noyer Ténébres Темный Орех

Gambe in metallo
Metal legs
Patatas metálicas
Pieds métalliques
Металлические ножки



Melaminico - Melamine
Melamina - Mélamine
Меламин

AL	Alluminio Aluminum Aluminio Aluminium Алюминиевого
BI	Bianco White Blanco Blanc Белый

Tavolo attesa
Coffee table
Mesa de espera
Table basse
Стол ожидания

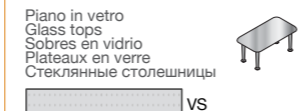

Piano in vetro
Glass tops
Sobres en vidrio
Plateaux en verre
Стекланные столешницы

VS	Vetro satinato Frosted glass Vidrio mate Verre dépoli Матовое стекло
----	--

Gambe in metallo
Metal legs
Patatas metálicas
Pieds métalliques
Металлические ножки

AL	Alluminio Aluminum Aluminio Aluminium Алюминиевого
----	--

Consolle base
Low console
Credenza
Console base
Приставная столешница и Консоль

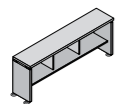

Melaminico - Melamine
Melamina - Mélamine
Меламин

OT	Olmo Tundra Tundra Elm Olmo Tundra Orme Toundra Вяз Тундра
N4	Noce Tenebra Obscure Walnut Nogal Tenebroso Noyer Ténébres Темный Орех

Consolle sopralzo
Upper console
Librería superpuesta
Console rehaúse
онсоль или Консоль возвышение

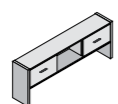

Melaminico - Melamine
Melamina - Mélamine
Меламин

OT	Olmo Tundra Tundra Elm Olmo Tundra Orme Toundra Вяз Тундра
N4	Noce Tenebra Obscure Walnut Nogal Tenebroso Noyer Ténébres Темный Орех

Boiserie
Boiserie
Boiserie
Boiseries
Буазери

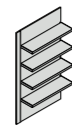

Melaminico - Melamine
Melamina - Mélamine
Меламин

OT	Olmo Tundra Tundra Elm Olmo Tundra Orme Toundra Вяз Тундра
N4	Noce Tenebra Obscure Walnut Nogal Tenebroso Noyer Ténébres Темный Орех

Mobili di servizio
Service unit
Mueble auxiliar
Meubles de service
Вспомогательные модули



Melaminico - Melamine
Melamina - Mélamine
Меламин

OT	Olmo Tundra Tundra Elm Olmo Tundra Orme Toundra Вяз Тундра
N4	Noce Tenebra Obscure Walnut Nogal Tenebroso Noyer Ténébres Темный Орех

Piani in legno
Melamine tops
Sobres en melamina
Plateaux en mélamine
Деревянные полы

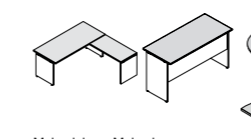

Melaminico - Melamine
Melamina - Mélamine
Меламин

F1	Frassino Vigilio Virgilio Ash Fresno Virgilio Frêne Virgilio Ясень Вергилий
OT	Olmo Tundra Tundra Elm Olmo Tundra Orme Toundra Вяз Тундра
N4	Noce Tenebra Obscure Walnut Nogal Tenebroso Noyer Ténébres Темный Орех
GR	Grigio Grey Gris Gris Серый

Fianchi in legno
Wooden legs
Costados en melamina
Pieds panneaux
Деревянные стороны

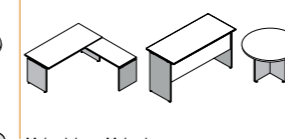

Melaminico - Melamine
Melamina - Mélamine
Меламин

F1	Frassino Vigilio Virgilio Ash Fresno Virgilio Frêne Virgilio Ясень Вергилий
OT	Olmo Tundra Tundra Elm Olmo Tundra Orme Toundra Вяз Тундра
N4	Noce Tenebra Obscure Walnut Nogal Tenebroso Noyer Ténébres Темный Орех
GR	Grigio Grey Gris Gris Серый

Gambe in metallo
Metal legs
Patatas metálicas
Pieds métalliques
Металлические ножки

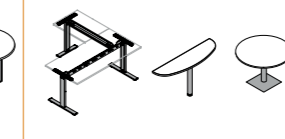

Melaminico - Melamine
Melamina - Mélamine
Меламин

AL	Alluminio Aluminum Aluminio Aluminium Алюминиевого
BI	Bianco White Blanco Blanc Белый

Traverse e Gonne
Regular and structural modesty panels
Travesaños y faldones
Voiles de fond
Перекладки и Передние панели

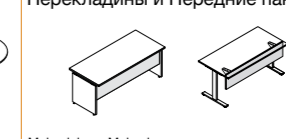

Melaminico - Melamine
Melamina - Mélamine
Меламин

F1	Frassino Vigilio Virgilio Ash Fresno Virgilio Frêne Virgilio Ясень Вергилий
OT	Olmo Tundra Tundra Elm Olmo Tundra Orme Toundra Вяз Тундра
N4	Noce Tenebra Obscure Walnut Nogal Tenebroso Noyer Ténébres Темный Орех
GR	Grigio Grey Gris Gris Серый

Appendici complanari
Complanar extensions
Extenciones complanares
Retours
Приставки соединяющие

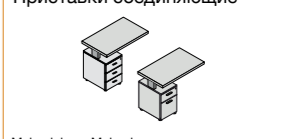

Melaminico - Melamine
Melamina - Mélamine
Меламин

F1	Frassino Vigilio Virgilio Ash Fresno Virgilio Frêne Virgilio Ясень Вергилий
OT	Olmo Tundra Tundra Elm Olmo Tundra Orme Toundra Вяз Тундра
N4	Noce Tenebra Obscure Walnut Nogal Tenebroso Noyer Ténébres Темный Орех
GR	Grigio Grey Gris Gris Серый

Contentori aggregabili
Combinable cabinets
Contenedores auxiliares
Meubles agrégation
Комбинируемые контейнеры



Melaminico - Melamine
Melamina - Mélamine
Меламин

F1	Frassino Vigilio Virgilio Ash Fresno Virgilio Frêne Virgilio Ясень Вергилий
OT	Olmo Tundra Tundra Elm Olmo Tundra Orme Toundra Вяз Тундра
N4	Noce Tenebra Obscure Walnut Nogal Tenebroso Noyer Ténébres Темный Орех
GR	Grigio Grey Gris Gris Серый



Melaminico - Melamine
Melamina - Mélamine
Меламин

94	Aicene Aicène Парусина
----	------------------------------

Parete
Partitions
Separadores a suelo
Cloisons
Перегородки

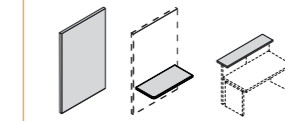

Melaminico - Melamine
Melamina - Mélamine
Меламин

F1	Frassino Vigilio Virgilio Ash Fresno Virgilio Frêne Virgilio Ясень Вергилий
OT	Olmo Tundra Tundra Elm Olmo Tundra Orme Toundra Вяз Тундра
N4	Noce Tenebra Obscure Walnut Nogal Tenebroso Noyer Ténébres Темный Орех
GR	Grigio Grey Gris Gris Серый

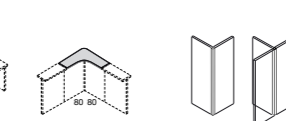

Melaminico - Melamine
Melamina - Mélamine
Меламин

AL	Alluminio Aluminum Aluminio Aluminium Алюминиевого
----	--

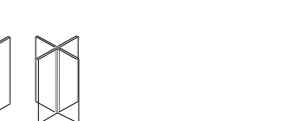

Melaminico - Melamine
Melamina - Mélamine
Меламин

94	Aicene Aicène Парусина
----	------------------------------

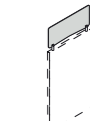

Metacrilato - Methacrylate
Metacrilato - Metacrylate
Метакрилат

ST	Satinato Satin Satinado Satiné Сатиновый
FG	Fumè Grigio Smoky Grey Gris Fumè Fumé Gris Дымчатый Серый
TR	Trasparente Transparent Transparente Transparent Прозрачный

FA	Fumè Azzurro Smoky Light Blue Azul Fumè Fumé Azur Дымчатый Лазурный
----	---

Cassettiere in legno su ruote
Melamine pedestals on castors
Cajonera en melamina con ruedas
Caissons sur roulettes en mélamine
Тумба с деревянными ящиками на колёсиках



Melaminico - Melamine
Melamina - Mélamine
Меламин

	F1 Frassino Vigilio Virgilio Ash Fresno Virgilio Frêne Virgilio Ясень Вергилий
	OT Olmo Tundra Tundra Elm Olmo Tundra Orme Toundra Вяз Тундра
	N4 Noce Tenebra Obscure Walnut Nogal Tenebroso Noyer Ténèbres Темный Орех
	GR Grigio Grey Gris Серый

Cassettiera sospesa
Suspended pedestal
Cajonera colgada
Caisson suspendu
Подвесная тумба с ящиками

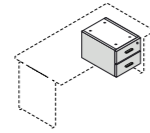

Melaminico - Melamine
Melamina - Mélamine
Меламин

	F1 Frassino Vigilio Virgilio Ash Fresno Virgilio Frêne Virgilio Ясень Вергилий
	OT Olmo Tundra Tundra Elm Olmo Tundra Orme Toundra Вяз Тундра
	N4 Noce Tenebra Obscure Walnut Nogal Tenebroso Noyer Ténèbres Темный Орех
	GR Grigio Grey Gris Серый

Cassettiere in metallo su ruote
Metal pedestals on castors
Cajoneras metálicas con ruedas
Caissons métalliques sur roulettes
Металлическая кассетница на колёсиках

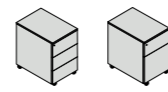

Melaminico - Melamine
Melamina - Mélamine
Меламин

	AL Alluminio Aluminum Aluminio Aluminium Алюминиевого
	BI Bianco White Blanco Blanc Белый

Top per libreria - Fianchi finali - Ante libreria
Top for bookcase - End side panels- Bookcase doors
Tapa para librería - Costados terminales- Puertas librería
Top armoire - Côtés de finition- Portes armoire
Топ для книжного шкафа- Конечные боковины -
дверки книжного шкафа

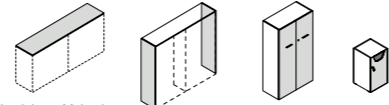

Melaminico - Melamine
Melamina - Mélamine
Меламин

	F1 Frassino Vigilio Virgilio Ash Fresno Virgilio Frêne Virgilio Ясень Вергилий
	OT Olmo Tundra Tundra Elm Olmo Tundra Orme Toundra Вяз Тундра
	N4 Noce Tenebra Obscure Walnut Nogal Tenebroso Noyer Ténèbres Темный Орех
	GR Grigio Grey Gris Серый

Reception
Reception
Mostrador
Comptoir
Ресепшн



Melaminico - Melamine
Melamina - Mélamine
Меламин

	F1 Frassino Vigilio Virgilio Ash Fresno Virgilio Frêne Virgilio Ясень Вергилий
	OT Olmo Tundra Tundra Elm Olmo Tundra Orme Toundra Вяз Тундра
	N4 Noce Tenebra Obscure Walnut Nogal Tenebroso Noyer Ténèbres Темный Орех
	GR Grigio Grey Gris Серый

Schienale curvo in lamiera
Curve steel sheet back
Frontal curvo en acero
Dos cintré en tôle
Закругленный задник из
стального листа

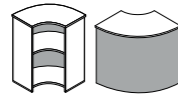

	AL Alluminio Aluminum Aluminio Aluminium Алюминиевого
	BI Bianco White Blanco Blanc Белый

Modulo Saturno
Saturn Unit
Modulo Saturno
Module Saturne
Модуль Сатурн



	AN Antracite Antracite Antracita Antracite Антрацит
--	--

Ante vetro
Glass doors
Puertas en vidrio
Portes en verre
Стеклопакетные дверки

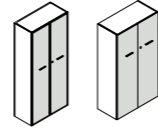

	VF Vetro Fumè Smoked glass Cristal ahumado Verre fumè Тонированным стеклом
	VA Vetro acidato Etched glass Vidrio al ácido Verre dépoli Травленным стеклом

Casse libreria
Open bookcases
Caja librerías
Corps armoires
Открытые книжные шкафы

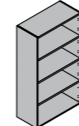

Melaminico - Melamine
Melamina - Mélamine
Меламин

	BT Bianco Seta Silk White Blanco Seda Blanc Soie Белый Шёлк
	94 Alcène Alcène Alcène Парусина

ARANWORLD SRL U. NEL PERSEGUIRE UNA POLITICA VOLTA AL COSTANTE MIGLIORAMENTO, SI RISERVA IL DIRITTO DI APPORTARE, IN QUALSIASI MOMENTO E SENZA PREAVVISO, LE MODIFICHE AI PRODOTTI CHE RITERRÀ UTILI E NECESSARIE. L'EFFETTIVA DISPONIBILITÀ DI QUANTO A CATALOGO DEV'ESSERE EFFETTIVAMENTE VERIFICATA AL MOMENTO DELL'ORDINE. A CAUSA DI NATURALI LIMITI TECNICI DI RIPRODUZIONE E STAMPA, IL COLORE DEI MODELLI A CATALOGO È PURAMENTE INDICATIVO E NON PUÒ COSTITUIRE MOTIVO DI RIVALSA. ARANWORLD S.R.L. U. ASSECONDANDO LA PROPRIA VOCAZIONE ECOLOGISTA, HA ADOTTATO IL FONT CALIBRI AL FINE DI CONTRIBUIRE ULTERIORMENTE A SALVAGUARDARE IL NOSTRO PIANETA GRAZIE AL RIDOTTO CONSUMO DI TONER E CARTA GRAZIE A QUESTO ACCORGIMENTO.

THE COMPANY ACTIVELY PURSUES AN AMBITIOUS CONTINUOUS IMPROVEMENT POLICY AND IT RESERVES THE RIGHT TO MAKE AT ANY TIME AND WITHOUT PRIOR NOTICE THE CHANGES IN THE PRODUCT AS IT DEEMS USEFUL AND NECESSARY. THE ACTUAL AVAILABILITY OF THE ITEMS SHOWN IN THE CATALOGUE MUST BE VERIFIED AT THE TIME OF THE ORDER. DUE TO TECHNICAL LIMITATIONS IN NATURAL REPRODUCTION AND PRINTING, THE COLOUR OF THE MODELS IN THE CATALOGUE ARE PURELY INDICATIVE AND CANNOT BE A REASON FOR RECOURSE. THE COMPANY, FAVORING ITS ECOLOGICAL VOCATION, HAS ADOPTED THE CALIBRI FONT IN ORDER TO FURTHER CONTRIBUTE TO SAFEGUARD OUR PLANET IN REDUCING CONSUMPTION OF PAPER AND TONER THANKS TO THIS DEVICE.

ARANWORLD SRL U., PERSIGUIENDO UNA POLÍTICA DESTINADA A UNA CONSTANTE MEJORA, SE RESERVA EL DERECHO DE APORTAR, EN CUALQUIER MOMENTO Y SIN PREAVISO, LAS MODIFICACIONES A LOS PRODUCTOS QUE CONSIDERARÁ ÚTILES Y NECESARIAS. LA EFECTIVA DISPONIBILIDAD DE LO INDICADO EN EL PRESENTE CATALOGO DEBE EFECTIVAMENTE COMPROBARSE AL MOMENTO DE REALIZAR EL PEDIDO. DEBIDO A NATURALES LÍMITES TÉCNICOS DE REPRODUCCIÓN E IMPRESIÓN, EL COLOR DE LOS MODELOS DEL CATALOGO ES PURAMENTE INDICATIVO Y NO PUEDE CONSTITUIR UN MOTIVO DE INDEMNIZACIÓN. ARANWORLD S.R.L. U., SIGUIENDO SU PROPIA VOCACIÓN ECOLÓGICA, HA ADOPTADO EL FONT CALIBRI CON EL FIN DE AYUDAR ULTERIORMENTE A PROTEGER NUESTRO PLANETA, GRACIAS A LA REDUCCIÓN DEL CONSUMO DE TONER Y DE PAPEL, GRACIAS A ESTE RECURSO.

ARANWORLD SRL U. POUR POURSUIVRE UNE POLITIQUE VERS LA CONSTANT AMÉLIORATION, SE RÉSERVE LE DROIT D'APPORTER, N'IMPORTE QUAND ET SANS PRÉAVIS, LES MODIFICATIONS RETENUES UTILES ET NÉCESSAIRES. L'EFFECTIVE DISPONIBILITÉ DES ARTICLES DU CATALOGUE SERA OBJET DE VÉRIFICATION LORS DE LA COMMANDE. A' CAUSE DES LIMITES TECHNIQUES DE REPRODUCTION ET IMPRESSION, LES COLORIS DE LA GAMME ET DU CATALOGUES SONT INDICATIVES ET NE PEUVENT PAS FAIRE OBJET DE RÉCLAMATION. ARANWORLD S.R.L. U. DANS LA CIBLE DE RESPECTER SA VOCATION ÉCOLOGISTE, A UTILISÉ LE FONT CALIBRI POUR CONTRIBUER À SAUVEGARDER L'ENVIRONNEMENT DE LA PLANÈTE GRÂCE À LA RÉDUITE CONSOMMATION DE TONER ET PAPIER QUE CETTE CHOIX AMÈNE.

ARANWORLD SRL U. СЛЕДУЯ ПОЛИТИКЕ ПОСТОЯННОГО ОБНОВЛЕНИЯ ОСТАВЛЯЕТ ЗА СОБОЙ ПРАВО ПРИВНОСИТЬ В ЛЮБОЙ МОМЕНТ И БЕЗ ПРЕДУПРЕЖДЕНИЯ ЛЮБЫЕ ИЗМЕНЕНИЯ, КАКИЕ ПОСЧИТАЕТ НУЖНЫМ И ПОЛЕЗНЫМ. НАЛИЧИЕ РЕШЕНИЙ, ПРИВЕДЕННЫХ В КАТАЛОГЕ, ДОЛЖНА БЫТЬ ВЕРИФИЦИРОВАНА В МОМЕНТ ЗАКАЗА. ПОПРИЧИНЕ ТЕХНОЛОГИЧЕСКИХ ОГРАНИЧЕНИЙ В ПЕРЕДАЧЕ ЦВЕТА НА БУМАГЕ, ЦВЕТ ОТДЕЛКИ, ПРИВЕДЕННОЙ В КАТАЛОГЕ, ЯВЛЯЕТСЯ ОРИЕНТИРОВОЧНЫМ И НЕ МОЖЕТ БЫТЬ ПРЕДМЕТОМ ПРЕТЕНЗИЙ. ARANWORLD S.R.L. U. ОТВЕЧАЯ ЭКОЛОГИЧЕСКОМУ ПРИЗЫВУ, ИСПОЛЬЗУЕТ ШРИФТ CALIBRI ДЛЯ УМЕНЬШЕНИЯ РАСХОДОВ ТОНЕРА И БУМАГИ, ЧТО СПОСОБСТВУЕТ СОХРАНЕНИЮ НАШЕЙ ПЛАНЕТЫ.

DESIGN BY TECHNICAL DEPT. NEWFORM UFFICIO
IMAGES BY NEROKUBO



L'effettiva disponibilità di quanto a catalogo dev'essere effettivamente verificata al momento dell'ordine. A causa di naturali limiti tecnici di riproduzione e stampa, il colore dei modelli a catalogo è puramente indicativo e non può costituire motivo di rivalsa. Aran World S.r.l.U., assecondando la propria vocazione ecologista, ha adottato il font Calibri al fine di contribuire ulteriormente a salvaguardare il nostro pianeta grazie al ridotto consumo di toner e carta.

The company actively pursues an ambitious continuous improvement policy and it reserves the right to make at any time and without prior notice the changes in the product as it deems useful and necessary. The actual availability of the items shown in the catalogue must be verified at the time of the order. Due to technical limitations in natural reproduction and printing, the colour of the models in the catalogue are purely indicative and cannot be a reason for recourse. Aran World S.r.l.U., favoring its ecological vocation, has adopted the Calibri font in order to further contribute to safeguard our planet in reducing consumption of paper and toner thanks to this device. Aran World S.r.l.U., persiguiendo una política destinada a una constante mejora, se reserva el derecho de aportar, en cualquier momento y sin preaviso, las modificaciones a los productos que considerará útiles y necesarias. La efectiva disponibilidad de lo indicado en el presente catálogo debe efectivamente comprobarse al momento de realizar el pedido. Debido a naturales límites técnicos de reproducción e impresión, el color de los modelos del catálogo es puramente indicativo y no puede constituir un motivo de indemnización. Aran World S.r.l.U., siguiendo su propia vocación ecológica, ha adoptado el font Calibri con el fin de ayudar ulteriormente a proteger nuestro planeta, gracias a la reducción del consumo de tóner y de papel.

Aran World S.r.l.U. pour poursuivre une politique vers la constant amélioration, se réserve le droit d'apporter, n'importe quand et sans préavis, les modifications retenues utiles et nécessaires. L'effective disponibilité des articles du catalogue sera objet de vérification lors de la commande. A' cause des limites techniques de reproduction et impression, les coloris de la gamme et du catalogues sont indicatives et ne peuvent pas faire objet de réclamation. Aran World S.r.l.U., dans la cible de respecter sa vocation écologiste, a utilisé le font Calibri pour contribuer à sauvegarder l'environnement de la planète grâce à la réduite consommation de toner et papier que cette choix amène. Aran World S.r.l.U., следуя политике постоянного обновления оставляет за собой право привносить в любой момент и без предупреждения любые изменения, какие посчитает нужным и полезным. Наличие решений, приведенных в каталоге, должна быть верифицирована в момент заказа. По причине технологических ограничений в передаче цвета на бумаге, цвет отделки, приведенной в каталоге, является ориентировочным и не может быть предметом претензий. Aran World S.r.l.U. отвечая экологическому призыву, использует шрифт Calibri для уменьшения расходов тонера и бумаги, что способствует сохранению нашей планеты.



Aran World S.r.l. Unipersonale
Zona Industriale, Frazione Casoli - 64032 Atri (TE) Italy
Italia: Tel. +39 085 871151 - Fax +39 085 87115403
Export: Tel. +39 085 870971 - Fax +39 085 87115405
newform.ufficio@aran.it www.aran.it

0000000906

